

CDP-2000

Schnellstart
Für den CDP-2000



SEIKO Precision

94050-6178

Herzlichen Glückwunsch zum Kauf Ihres **SEIKO Precision** CDP-2000

Diese Kurzanleitung dient der schnellen Übersicht. Hier finden Sie auf einen Blick alle Bedienschritte, die zum Installieren und Einrichten des Druckers notwendig sind. Sollten Sie ausführliche Informationen zu einem bestimmten Thema benötigen, finden Sie diese auf der beigelegten CD in dem Verzeichnis "Handbuch".

1 Packen Sie den Drucker aus

1. Stellen Sie sicher, daß folgende Teile mit Ihrem Drucker mitgeliefert wurden:
 - Papierstütze
 - Netzkabel
 - Monochromtintenpatrone
 - Farbtintenpatrone
 - Caddy
 - Treiber-CD* mit Handbuch, Druckertreiber, Templates
 - CD-Dummies Papier(5x)
 - COREL DRAW! 4.0 OEM Version CD
 - Caddy-Führungsschiene
 - Schnellstart Handbuch
2. Entfernen Sie das Verpackungsmaterial.
3. Entfernen Sie die Transportsicherungen am Drucker.
4. Stecken Sie die Papierstütze in die Schlitze hinter dem Drucker.



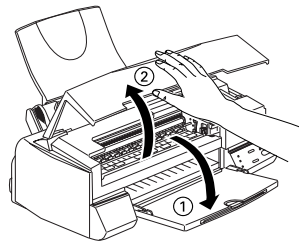

2 Schließen Sie den Drucker an die Stromversorgung an.

1. Stellen Sie sicher, daß der Drucker ausgeschaltet ist.
2. Stecken Sie das Netzkabel in den Netzanschluß an der Rückseite des Druckers.
3. Stecken Sie den Stecker am anderen Ende des Netzkabels in eine geerdete Steckdose.

3 Installieren Sie die Tintenpatrone.



1. Klappen Sie das Papierausgabefach an der Vorderseite des Druckers herunter. Öffnen Sie anschließend die Druckerabdeckung, indem Sie die Griffkante an der Druckerabdeckung anfassen und die Abdeckung hochklappen



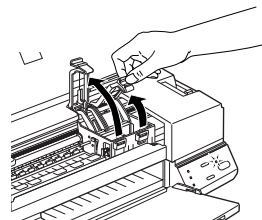

2. Drücken Sie die Taste  um den Drucker einzuschalten. Der Druckkopf bewegt sich automatisch leicht nach links in die Position zum Installieren der Tintenpatronen. Die Anzeige  blinkt und die Anzeigen  und  leuchten permanent.
3. Ziehen Sie die Arretierbügel für die beiden Tintenpatronen nach oben, um sie zu lösen.

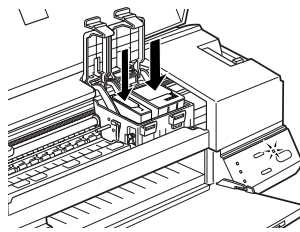
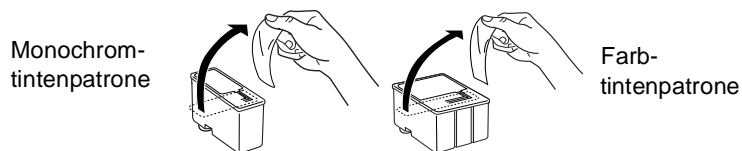

4. Packen Sie die Tintenpatronen aus und ziehen Sie den gelben Teil des Versiegelungsbandes der Tintenpatronen vorsichtig ab.



5. Setzen Sie die Tintenpatronen so in die Halterungen ein, daß das Etikett nach oben und die Pfeilmarkierung nach hinten weist. Die breitere Farbtintenpatrone wird in die rechte Halterung, die Monochromtintenpatrone in die linke Halterung eingesetzt.

6. Drücken Sie die Arretierbügel nach unten, bis sie einrasten. Die Anzeige  und  erlöschen.
7. Schließen Sie die Druckerabdeckung
8. Drücken Sie die Taste , um das Tintenzuleitungssystem zu aktivieren. Dieser Vorgang dauert ca. 5 Minuten. Während das Tintenzuleitungssystem befüllt wird, blinkt die Anzeige . Schalten Sie den Drucker nie aus, solange die Anzeige  noch blinkt.

4 Schließen Sie den Drucker an den Computer an.

- PC** 1. Stellen Sie sicher, daß der Drucker und der PC ausgeschaltet sind

2. Stecken Sie den Kabelverbinder fest in den Schnittstellenanschluß.

Wenn das Kabel eine Schutzleitung hat, so schließen Sie Sie an den Erdungsanschluß unterhalb des Schnittstellenanschlusses an.

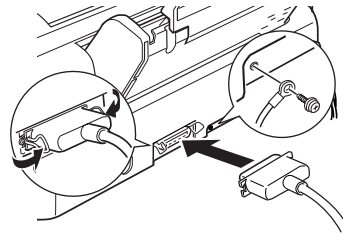

3. Stecken Sie das andere Ende des Kabels auf die parallele Schnittstelle des PC's.

5 Legen Sie Papier im A4-Format ein.

1. Klappen Sie das Papierausgabefach an der Vorderseite des Druckers herunter und ziehen Sie beide Verlängerungen des Papierausgabefachs bis zum Anschlag heraus.

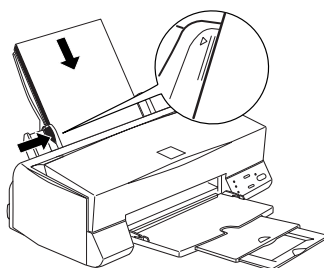
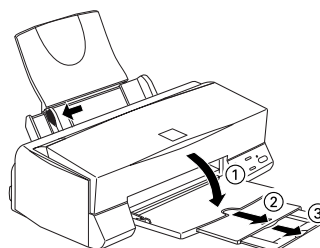

2. Schieben Sie die linke Papierführungsschiene ganz nach links.
3. Fächern Sie einen Stapel Papier auf und richten Sie die Kanten bündig zueinander aus.

4. Legen Sie den Stapel Papier mit der bedruckbaren Seite nach oben in das Papierfach ein. Achten Sie dabei darauf, daß die rechte Kante des Papierstapels genau an der rechten Papierführungsschiene anliegt.

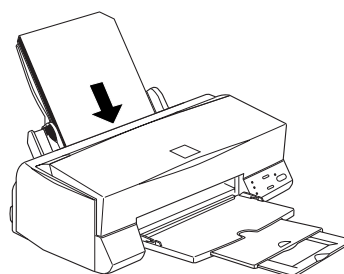

5. Verschieben Sie die linke Papierführungsschiene so, daß sie exakt auf die verwendete Papierbreite ausgerichtet ist. Es darf sich beim Papierbedrucken kein Caddy in der Caddy-Einführungsschiene befinden.

6 Installieren Sie die Druckersoftware.

In diesem Schnellstart wird die Installation der Druckersoftware von der mitgelieferten CD beschrieben. Ebenfalls finden Sie ein ausführliches elektronisches Handbuch auf der CD im Verzeichnis "Druckersoftware für den PC".

PC Minimale Systemvoraussetzungen:
Windows 95 und Windows 98 80486/25 MHz-Prozessor, 16MB Ram, 10MB freier Festplattenspeicher, VGA-Grafikkarte

Win 95/98

1. Stellen Sie sicher, daß Drucker und Computer ausgeschaltet sind.
2. Schalten Sie zuerst den Drucker and dann den Computer ein. Der Computer startet automatisch Windows 95/98.
3. Wenn Sie dazu aufgefordert werden, geben Sie Ihr Paßwort ein. Das Dialogfeld Neue Hardware gefunden wird angezeigt.
4. Wählen Sie keinen Treiber installieren (Keine erneute Aufforderung zur Installation) aus und klicken Sie anschließend auf die Schaltfläche OK.
5. Legen Sie die Druckertreiber-CD in das CD-ROM-Laufwerk ein. Das Installationsprogramm wird automatisch gestartet. Mit diesem Programm können Sie problemlos alle Komponenten der CD installieren.
6. Wählen Sie die Druckertreiberversion aus, die Sie installieren wollen. Der Druckertreiber wird automatisch installiert.

Das Druckertreiber-Installationsprogramm legt den Ordner SEIKO Precision Drucker an, in dem für alle installierten Komponenten das jeweilige Symbol angezeigt wird.

Sollte es Probleme bei der Plug-and-Play-Installation der Druckersoftware geben, können Sie den Druckertreiber auch während einer laufenden Windows-Sitzung installieren. Nähere Einzelheiten entnehmen Sie bitte dem elektronisch Handbuch auf der CD-ROM.

7 Druckkopfreinigung



Sollte die Druckqualität unerwartet nachgelassen haben oder Bildpunkte im Druckbild fehlen, können Sie diese Probleme eventuell dadurch lösen, indem Sie den Druckkopf reinigen, um sicherzustellen, daß die Düsen korrekt arbeiten.

1. Stellen Sie sicher, daß der Drucker eingeschaltet ist (die Anzeige ☺ leuchtet) und die Anzeigen 🟡 und 🟢 dunkel sind.
2. Halten Sie die Taste 🟡🟢 3 Sekunden lang gedrückt. Die Reinigung wird gestartet. Während des Reinigungsvorgangs blinkt die Anzeige ☺. Der Reinigungsvorgang dauert ca. 2 Minuten. Nach Beendigung des Reinigungsvorgangs leuchtet die Anzeige ☺ permanent.

Starten Sie nach Beendigung des Reinigungsvorgangs einen Ausdruck, um festzustellen, ob die Druckqualität einwandfrei ist. Sollten sich im Ausdruck noch Fehler im Schwarzweiß- oder Farbbereich zeigen, gehen Sie folgendermaßen vor:

1. Starten Sie erneut einen Ausdruck. Wählen Sie bei Problemen im Farbbereich ein farbiges Dokument, bei Problemen im Schwarzweißdokument ein Schwarzweißdokument. Der Ausdruck sollte mindestens eine komplett bedruckte A4-Seite umfassen.
2. Halten Sie nach Beendigung des Druckvorgangs die Taste 🟡🟢 3 Sekunden gedrückt. Dadurch wird eine effektivere Reinigung gestartet. Während des Reinigungsvorgangs blinkt die Anzeige ☺. Nach Beendigung des Reinigungsvorgangs leuchtet die Anzeige ☺ permanent.
3. Starten Sie nach Beendigung des Reinigungsvorgangs erneut einen Ausdruck. Sollte die Druckqualität noch immer nicht einwandfrei sein, wiederholen Sie den Reinigungsvorgang, wie in Bedienschritt 2 beschrieben. Dadurch wird die effektivste Reinigung des Druckers durchgeführt. Während des Reinigungsvorgangs blinkt die Anzeige ☺.



Wenn die Anzeige  und/oder  blinkt oder permanent leuchtet, kann der Druckkopf nicht gereinigt werden. Sollte sich die Druckqualität trotz Druckkopfreinigung nicht verbessern, ersetzen Sie die Tintenpatrone vor dem Übergehen in den nächsten Schritt.

8 Drucken CD-R

Die folgenden Anweisungen beschreiben, wie man eine CD-R richtig in den Drucker einführt und bedruckt.

Wichtig: Benutzen Sie nur CD-R's mit einer bedruckbaren Oberfläche. SEIKO - Precision empfiehlt die Verwendung von SEIKO Precision CD-R's mit bedruckbarer Oberfläche.

SEIKO Precision High-Quality CD-R's mit bedruckbarer Oberfläche	Artikel-Nr
CD-R mit WEISSER Oberfläche in Jewel Case	01461
CD-R mit SILBERNER Oberfläche in Jewel Case	01467

1. Entfernen Sie alles Papier, daß sich noch in dem Drucker befindet.

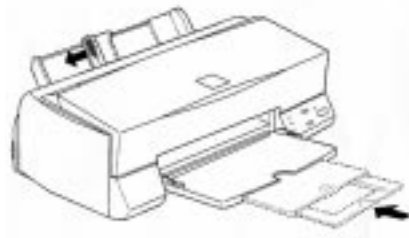
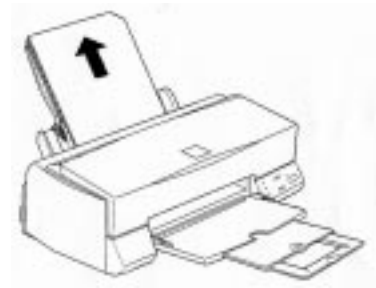

2. Schieben Sie die linke Papierführungsschiene ganz nach links. Drücken Sie die Verlängerung des Papierausgabefaches ganz in sich hinein.

3. Klappen Sie das Papierausgabefach an der Vorderseite des Druckers herunter. Öffnen Sie anschließend die Druckerabdeckung, und stellen Sie den Einstellhebel in die Position "CD".



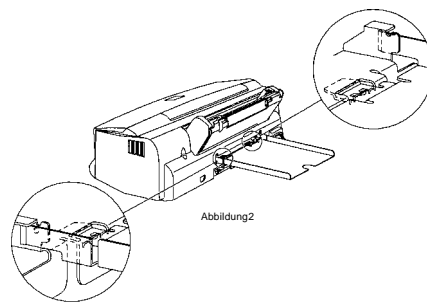
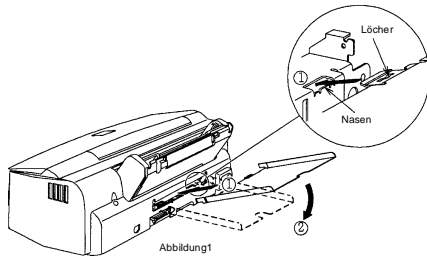

4. a. Stecken Sie die Caddy-Führungsschiene, ca. 20 Grad zur horizontalen Ebene geneigt in die Einstecköffnungen auf der Rückseite des Druckers. ① Die Seitenwände der Führungsschiene müssen außerhalb der entsprechenden vertikalen trapezförmigen Teile des Druckers liegen (Siehe Details in der Abb. 2).
- b. Setzen Sie die Nasen am Drucker in die dafür vorgesehenen Einschiebe an der Caddy-Führungsschiene ein und bringen Sie anschließend die Caddy-Führungsschiene in die horizontale Lage. ②

Überprüfen Sie, wie in der Abb.2 gezeigt, ob die Caddy-Führungsschiene fest sitzt.

5. Legen Sie eine CD-R in den Caddy mit der beschichteten (bedruckbaren) Seite nach oben ein. Um eine Beschädigung der CD-R zu vermeiden, drehen Sie nicht die CD-R im Caddy um sich selbst.

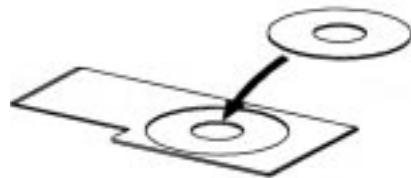

6. Setzen Sie den Caddy mit eingelegter CD-R auf die Caddy-Führungsschiene auf der Rückseite des Druckers. Schieben sie nun diesen in das Innere des Druckers.

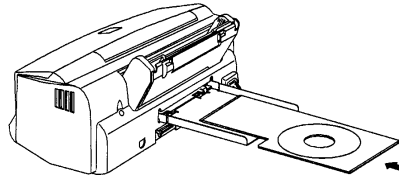

7. Schieben Sie den Caddy soweit in den Drucker, bis die Rückseite des Caddy mit dem Ende der Caddy-Führungsschiene abschließt.



Vorsicht:

Bitte beachten Sie genau die folgenden Anweisungen!

- Nach Bedrucken einer CD-R vermeiden Sie es, die Oberfläche der CD-R zu berühren, bevor sie vollständig getrocknet ist.
- Auch nach vollständiger Trocknung kann sich die Farbe von der bedruckten Oberfläche lösen, wenn man sie mit feuchten Händen berührt.
- Nach Einsetzen des Caddy, ziehen Sie ihn nicht von hinten heraus, dies kann zu Störungen führen.
Wenn Sie den Caddy entfernen wollen, betätigen Sie die Taste Load/Eject(Laden/Auswerfen).
- Wenn Sie den Caddy in den Drucker einsetzen, vergewissern Sie sich, daß eine CD-R auf dem Caddy liegt.



Beim Bedrucken der CD-R achten Sie darauf, daß jeweils nur eine CD-R eingelegt wird.
Verwenden Sie nur CD-Rs, deren Oberfläche so beschichtet ist, daß sie mit einem Tintenstrahldrucker bedruckt werden kann.

9 Positionieren der CD-R für den Druck

Der hier beschriebene Vorgang gilt beispielhaft für jede Software und läßt sich problemlos mit der beigefügten COREL DRAW! 4.0 OEM Version durchführen.

1. Installieren Sie COREL DRAW! 4.0 OEM.
2. Sie finden auf der beigelegten Druckertreiber-CD-ROM div. Templates für die gängigsten PC-Programme. Wählen Sie hier das Template für COREL DRAW! aus. Öffnen Sie dieses Template unter COREL DRAW!
3. Kopieren Sie sich ein Bild Ihrer Wahl in die laufende COREL DRAW!-Sitzung und positionieren dies über der sichtbaren CD, daß diese komplett verdeckt wird.
4. Drucken Sie nun eine Test-CD (CD-Dummie).
5. Überprüfen Sie, ob die CD-R komplett bedruckt wurde oder ob es zu Verschiebungen gekommen ist. Wenn der Druck zu Ihrer vollen Zufriedenheit geführt hat, überspringen Sie die weiteren Schritte in diesem Kapitel.
6. Messen Sie, in wie weit das Bild horizontal oder vertikal verschoben ist und verschieben Sie Ihr Bild der CD-Template-Seite, so daß die farbige CD-R wieder zum Vorschein kommt.
7. Klicken sie auf "Layout", "Ebenen-Rollup". Doppelklicken Sie nun auf die Ebene "Mask". Entsperrn Sie die Ebene, indem Sie den Haken "Gesperrt" anklicken und dieser erlischt. Klicken Sie auf "OK".
8. Für Verschiebungen an der Außenkante Ihrer Test CD, klicken Sie leicht neben die farbige CD, so daß Sie den oberen Bereich der Seite auswählen. Für Verschiebungen an der Innenkante Ihrer Tes- CD, klicken sie entsprechend in das weiße Mitteloch der CD, so daß dieses ausgewählt wird.
9. Klicken Sie auf "Anordnen", "Verschieben". Überprüfen Sie, wie weit Ihr gedrucktes Bild auf der CD-R verschoben ist und ändern dem entsprechend die relativen Verschiebung in den Feldern "H" und "V" um diese Werte. Klicken Sie auf "OK".

10. Doppelklicken Sie in dem noch geöffneten Ebenen-Rollup auf die Ebene "Mask" und sperren sie die Ebene wieder, indem Sie auf das Feld "Gesperrt" klicken und der Haken wieder erscheint. Klicken Sie auf "OK". Positionieren Sie Ihr vorher verschobenes Bild wieder über der sichtbaren CD-R, daß diese komplett verdeckt wird.

11. Drucken Sie nun eine Test CD (CD-Dummie).

12. Wenn es noch immer zu Verschiebungen kommt gehen Sie zu Schritt: 6. Schließen Sie das Ebene-Rollup wieder, löschen Ihr Bild und speichern das Template unter einem anderem Namen auf Diskette oder Festplatte. Dieses Template kann nun für alle weiteren Drucke genutzt werden.



Falls sich für Ihre gewünschte Software kein Template auf der Druckertreiber-CD-ROM befindet, erstellen Sie sich bitte selbst ein Template, anhand der Abbildung auf Seite B-6 des User-Manuals.

Bei Problemen wenden Sie sich bitte an die SEIKO Precision Hotline.

10 Kundenunterstützung und Service

Falls Sie schnelle Hilfe benötigen, rufen Sie die SEIKO Precision Hotline an!

SEIKO Precision [Europe] GmbH
Ivo-Hauptmann-Ring 1
D-22159 Hamburg
Germany

e-mail: support@seiko-precision.com

<http://www.seiko-precision.com>

Telefon: +49 (0)40 - 64 58 92 - 0

Telefax: +49 (0)40 - 64 58 92 - 30

Hotline: +49 (0)40 - 64 58 92 - 75

Mo. -Do.: 10.00 - 16.00 Uhr

Fr.: 10.00 - 15.00 Uhr

Bitte beachten Sie, daß der CDP-2000 für das CD-Beducken entwickelt wurde. Somit könnten bei einigen Papiersorten Probleme auftreten.

Alle Rechte vorbehalten. Kein Teil dieses Handbuchs darf in irgendeiner Form (Druck, Fotokopie, Mikrofilm oder ein anderes Verfahren) ohne die schriftliche Genehmigung der SEIKO Precision [Europe] GmbH reproduziert oder unter Verwendung elektronischer Systeme verarbeitet, vervielfältigt oder verbreitet werden.

Weder die SEIKO Precision [Europe] GmbH noch die SEIKO Precision Inc. haften für Schäden infolge von Fehlgebrauch sowie Reparaturen und Abänderungen, die von dritter, nicht autorisierter Seite vorgenommen wurden. Dieses Handbuch wurde mit großer Sorgfalt erstellt. Eine Haftung für leicht fahrlässige Fehler, z.B. Druckfehler, ist jedoch ausgeschlossen.

SEIKO Precision haftet nicht für Schäden oder Störungen durch Einsatz von Optionen oder Zubehör, wenn dieses nicht ein original SEIKO Precision-Produkt ist oder eine ausdrückliche Zulassung der SEIKO Precision [Europe] GmbH als SEIKO Precision Approved Product hat.

SEIKO Precision ist eine eingetragene Marke und der SEIKO Precision CDP-2000 ist eine Marke der SEIKO Precision Inc. Microsoft und Windows sind eingetragene Marken der Microsoft Corporation. COREL DRAW ist eine eingetragene Marke der Corel Corporation.

Hinweis:

Alle in diesem Handbuch genannten Bezeichnungen von Erzeugnissen sind Marken der jeweiligen Firmen. Aus dem Fehlen der Markenzeichen R bzw. kann nicht geschlossen werden, daß die Bezeichnung ein freier Markenname ist.

Vorsicht!

Explosionsgefahr bei unsachgemäßen Austausch der Batterie.
Ersatz nur durch denselben oder einen vom Hersteller empfohlenen
gleichwertigem Typ. Entsorgung gebrauchter Batterien nach
Angaben des Hersteller.

Copyright c 1999 by SEIKO Precision [Europe] GmbH
1. Auflage Juni 1999

Dies Gerät entspricht den Bedingungen der Niederspannungs-
Vorschrift 73/23/EEC und dem EMVG nach 89/336/EEC.

SEIKO Precision [Europe] GmbH
Ivo-Hauptmann-Ring1
D-22159 Hamburg
<http://www.seiko-precision.com>